



**Eötvös Loránd Tudományegyetem
Informatikai Kar**

Eseményvezérelt alkalmazások

9. előadás

Windows Forms alkalmazások architektúrája és tesztelése

Cserép Máté
mcserep@inf.elte.hu
<http://mcserep.web.elte.hu>

Készült Giachetta Roberto jegyzete alapján
<http://www.inf.elte.hu/karunkrol/digitkonyv/>

Windows Forms alkalmazások architektúrája

Alkalmazások architektúrája

- *Szoftver architektúrának* nevezzük a szoftver fejlesztése során meghozott *elsődleges tervezési döntések* halmazát
 - célja *a rendszer magas szintű felépítésének és működésének meghatározása*, a komponensek és relációk kiépítése
 - a tervezés során általában mintákra hagyatkozunk, ezeket nevezzük *architekturális mintáknak (architectural pattern)*
- *A háromrétegű (three-tier) architektúra* a leggyakrabban alkalmazott szerkezeti felépítés, amelyben elkülönül:
 - *a nézet (presentation/view tier, presentation layer)*
 - *a modell (logic/application tier, business logic layer)*
 - *a perzisztencia, vagy adatelérés (data tier, data access layer, persistence layer)*

Windows Forms alkalmazások architektúrája

A háromrétegű architektúra

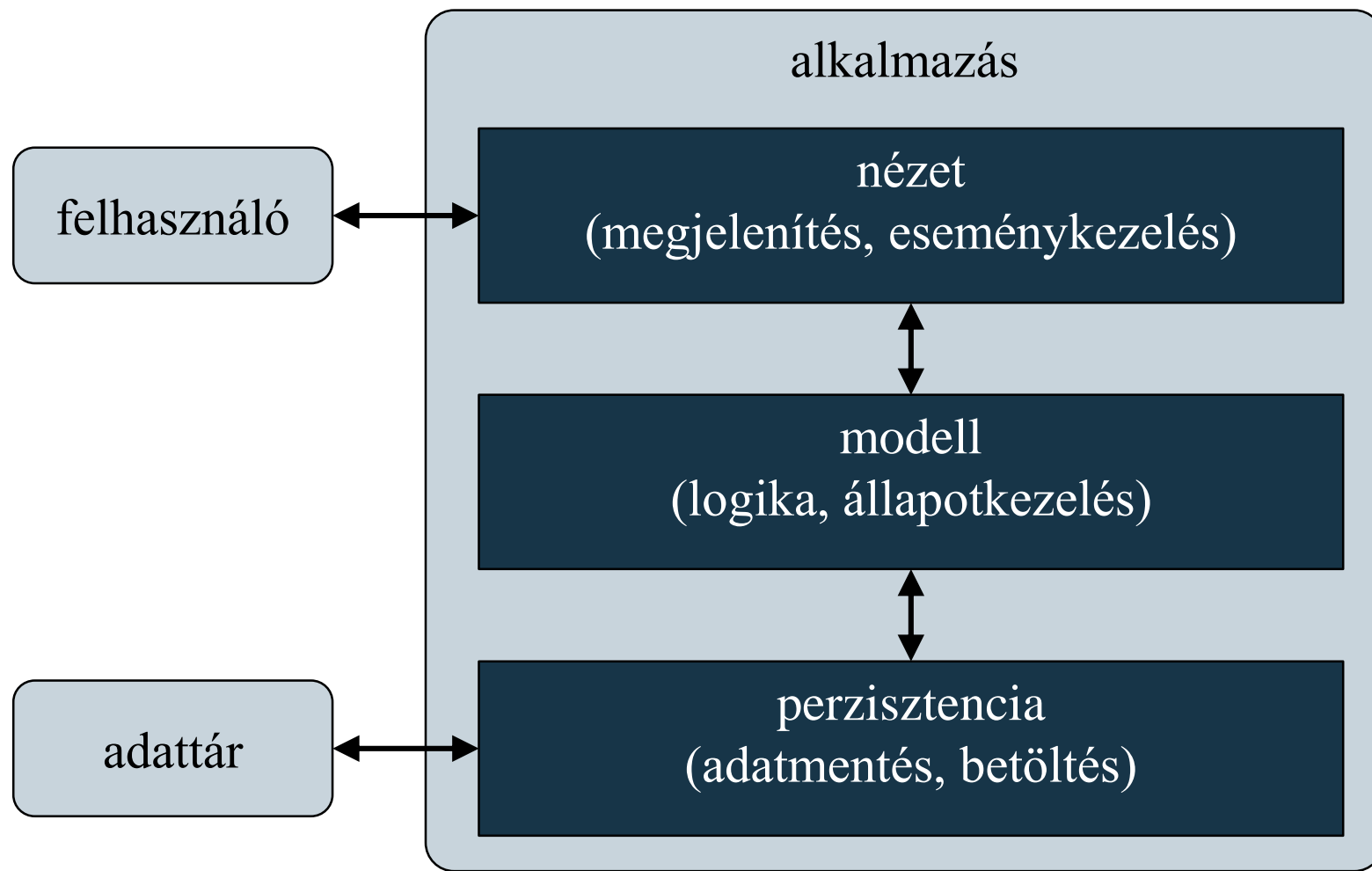

Windows Forms alkalmazások architektúrája

Függőségek

- Az egyes rétegek között *függőségek* (*dependency*) alakulnak ki, mivel felhasználják egymás funkcionalitását
 - a cél a minél kisebb függőség elérése (*loose coupling*)
 - ezért a függőségeket úgy kell megvalósítanunk, hogy a konkrét megvalósítástól ne, csak annak felületétől (interfészétől) függjünk
- A rétegek a függőségeknek csak az absztrakcióját látják, a konkrét megvalósítást külön adjuk át nekik, ezt nevezzük *függőség befecskendezésnek* (*dependency injection*)
 - a befecskendezés helye/módszere függvényében lehetnek különböző típusai (pl. konstruktor, metódus, interfész)

Windows Forms alkalmazások architektúrája

Függőségek

- Pl. :

```
interface IDependency // függőség interfésze
{
    Boolean Check(Double value);
    Double Compute();
}
...
class DependencyImplementation : IDependency
    // a függőség egy megvalósítása
{
    public Boolean Check(Double value) { ... }
    public Double Compute() { ... }
}
```

Windows Forms alkalmazások architektúrája

Függőségek

- Pl. :

```
class Dependant { // osztály függőséggel
    private IDependency _dependency;

    public Dependant(IDependency d) {
        _dependency = d;
    } // konstruktor befecskendezéssel helyezzük be
        // a függőséget
    ...
}
...
Dependant d =
    new Dependant(new DependencyImplementation());
// megadjuk a konkrét függőséget
```

Windows Forms alkalmazások architektúrája

Függőségek

- Háromrétegű architektúra esetén a függőség befecskendezést használhatjuk a modell, illetve az adatkezelés esetén is
 - pl. az adatkezelés esetén elválasztjuk a felületet (**PersistenceInterface**) a megvalósítástól (**PersistenceImplementation**), utóbbit a nézet fogja befecskendezni a modellbe

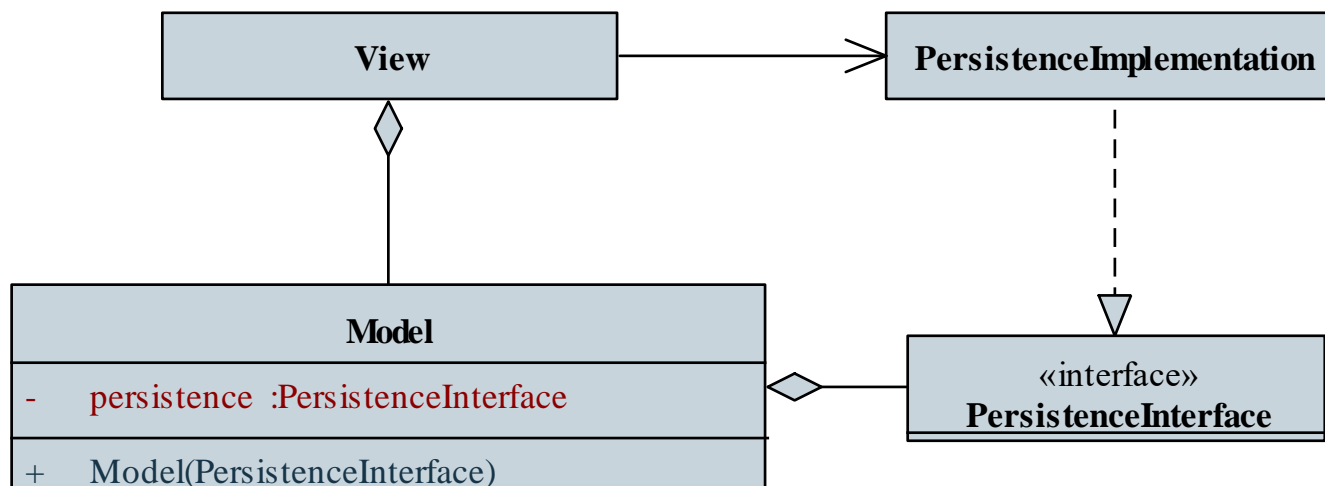

Windows Forms alkalmazások architektúrája

Fájlkezelés

- Az adatfolyamok kezelése egységes formátumban adott, így azonos módon kezelhetőek fájlok, hálózati adatforrások, memória, stb.
 - az adatfolyamok őssosztálya a **Stream**, amely binárisan írható/olvasható
- Szöveges adatfolyamok írását, olvasását a **StreamReader** és **StreamWriter** típusok biztosítják
 - létrehozáskor megadható az adatfolyam, vagy közvetlenül a fájlnev
 - csak karakterenként (**Read**), vagy soronként (**ReadLine**) tudunk olvasni, így konvertálnunk kell
 - amennyiben a műveletek során hiba keletkezik, **IOException**-t kapunk

Windows Forms alkalmazások architektúrája

Fájlkezelés

- Pl.:

```
try
{
    StreamReader reader =
        new StreamReader("in.txt"); // megnyitás
    while (!reader.EndOfStream) // amíg nincs vége
    {
        Int32 val = Int32.Parse(reader.ReadLine());
        // sorok olvasása, majd konvertálás
        ...
    }
    reader.Close(); // bezárás
}
catch (IOException) { ... }
```

Windows Forms alkalmazások architektúrája

Erőforrások felszabadítása

- A referencia szerinti változók törlését a szemétyűjtő felügyeli
 - adott algoritmussal adott időközönként pásztázza a memóriát, törli a felszabadult objektumokat
 - sok, erőforrás-igényes objektum példányosítása esetén azonban nem mindig reagál időben, így nő a memóriahasználat
 - a **GC** osztály segítségével beavatkozhatunk a működésbe
- A manuális törlésre (destruktor futtatásra) nincs lehetőségünk felügyelt blokkban, de erőforrások felszabadítására igen, amennyiben az osztály megvalósítja az **IDisposable** interfészt, és benne a **Dispose ()** metódust

Windows Forms alkalmazások architektúrája

Erőforrások felszabadítása

- Emellett a C# nyelv tartalmaz egy olyan blokk-kezelési technikát, amely garantálja a `Dispose()` automatikus futtatását:

```
using (<objektum példányosítása>)
{
    <objektum használata>
} // itt automatikusan meghívódik a Dispose()
```

- Pl.:

```
using (StreamReader reader = new StreamReader(...)) {
    // a StreamReader is IDisposable
    ...
}
// itt biztosan bezáródik a fájl, és
// felszabadulnak az erőforrások
```

Windows Forms alkalmazások architektúrája

Példa

Feladat: Készítsünk egy Tic-Tac-Toe programot, amelyben két játékos küzdhet egymás ellen.

- a programban lehetőséget adunk új játék kezdésére, valamint lépésre (felváltva)
- a programban ,X' és ,0' jelekkel ábrázoljuk a két játékost
- a program automatikusan jelez, ha vége a játéknak (előugró üzenetben), majd automatikusan új játékot kezd, és a játékos bármikor kezdhet új játékot (**Ctrl+N**)
- lehetőséget adunk játékállás elmentésére (**Ctrl+L**) és betöltésére (**Ctrl+S**), a fájlnevet a felhasználó adja meg
- a programot háromrétegű architektúrában valósítjuk meg

Windows Forms alkalmazások architektúrája

Példa

Tervezés (használati esetek):

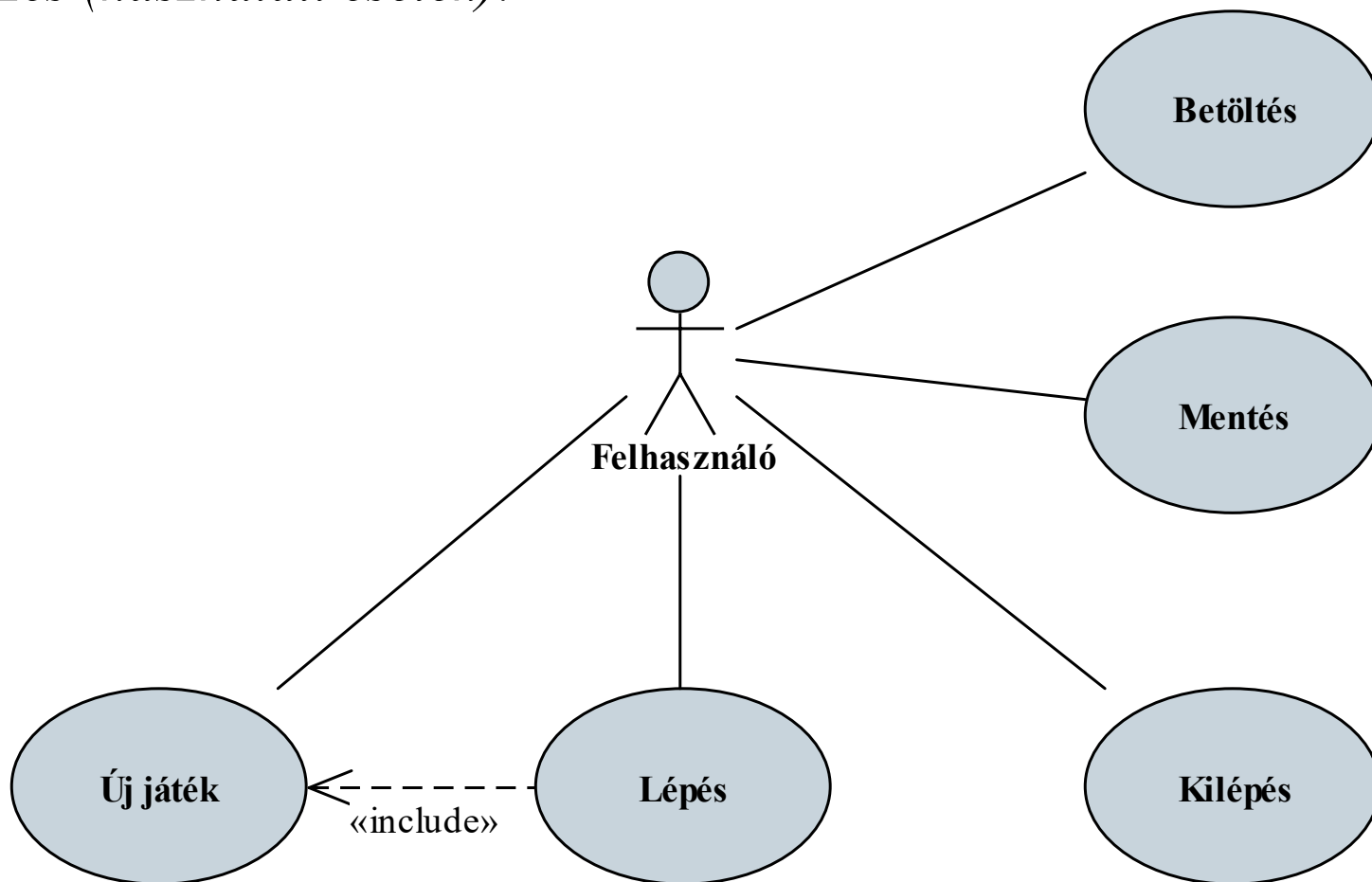

Windows Forms alkalmazások architektúrája

Példa

Tervezés (architektúra):

- létrehozunk egy adatelérési névteret (**Persistence**), ebben egy interfész (**IPersistence**) biztosítja a betöltés (**Load**) és mentés (**Save**) funkciókat
- az adatelérés egy tömböt (**Player[]**) használ a modellel történő kommunikációra, amely sorfolytonosan tartalmazza az értékeket
- megvalósítjuk az interfészt szöveges fájl alapú adatkezelésre (**TextFilePersistence**)
- a nézet befecskendezi a modellbe a fájl alapú adatkezelést, ami a betöltés (**LoadGame**) és mentés (**SaveGame**) műveleteivel bővül

Windows Forms alkalmazások architektúrája

Példa

Tervezés (szerkezet):

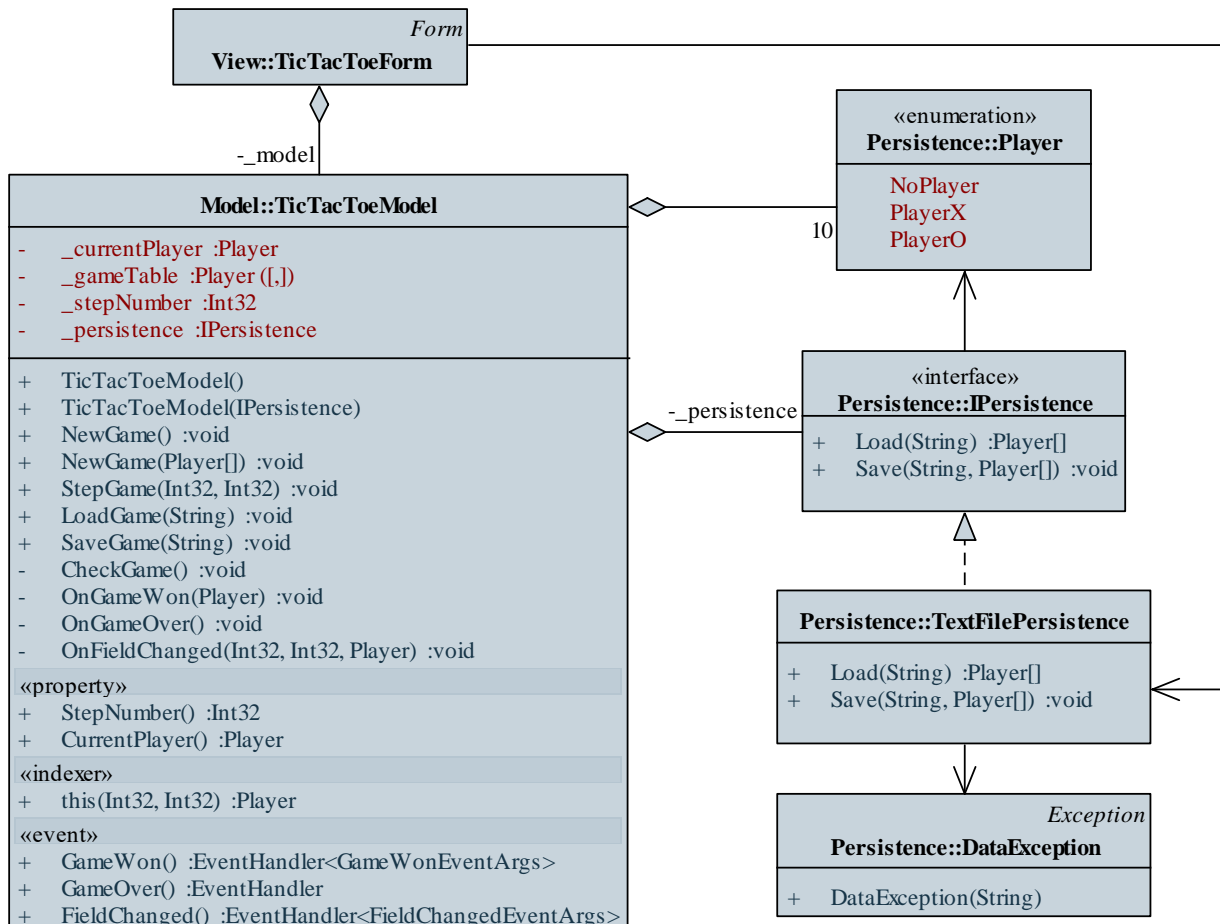

Windows Forms alkalmazások architektúrája

Példa

Megvalósítás (TextFilePersistence.cs):

```
public Player[] Load(String path) {
    if (path == null)
        throw new ArgumentNullException("path");

    try {
        using (StreamReader reader =
            new StreamReader(path))
            // fájl megnyitása olvasásra
        {
            String[] numbers =
                reader.ReadToEnd().Split();
            // fájl tartalmának feldarabolása a
            // whitespace karakterek mentén
        }
    }
}
```

Windows Forms alkalmazások architektúrája

Példa

Megvalósítás (`TextFilePersistence.cs`):

```
        // a szöveget számmá, majd játékosá
        // konvertáljuk, és ezzel a tömbbel
        // visszatérünk
        return numbers.Select(number =>
            (Player)Int32.Parse(number)).ToArray();
        ...
    } // bezárul a fájl
}
catch { // ha bármi hiba történt
    throw new TicTacToeDataException("Error
        occurred during reading.");
}
}
```

Windows Forms alkalmazások architektúrája

Szerelvények

- A szoftver egyes csomagjait fizikailag is elválaszthatjuk egymástól azáltal, hogy külön *szerelvényekbe* (*assembly*) helyezzük őket, ez által az alkalmazás komponenseivé válnak
 - a szerelvény típusok és erőforrások lefordított, felhasználható állománya, pl. az *alkalmazás* (*executable*, *.exe*)
 - az *osztálykönyvtárak* (*class library*, *.dll*) olyan szerelvények, amelyek önállóan nem futtathatóak, csupán osztályok gyűjteményei, amelyek más szerelvényekben felhasználhatóak
 - a nyelvi könyvtár is osztálykönyvtárakban helyezkedik el
- A Visual Studio-ban minden projekt egy külön szerelvényt eredményez, a megoldás (*Solution*) fogja össze az egy szoftverhez tartozó szerelvényeket

Windows Forms alkalmazások architektúrája

Felbontás szerelvényekre

- Az alkalmazások felbontása több szempontból is hasznos:
 - elősegíti az egyes programrészek szeparálását, a függőségek korlátozását, a komponensek újrahasznosítását
 - megkönnyíti a csapatmunka felosztását, a keletkezett kódok összeintegrálását, tesztelését, publikálását
- A felosztást legcélszerűbb a rétegek és függőség befecskendezés mentén elvégezni, pl.:

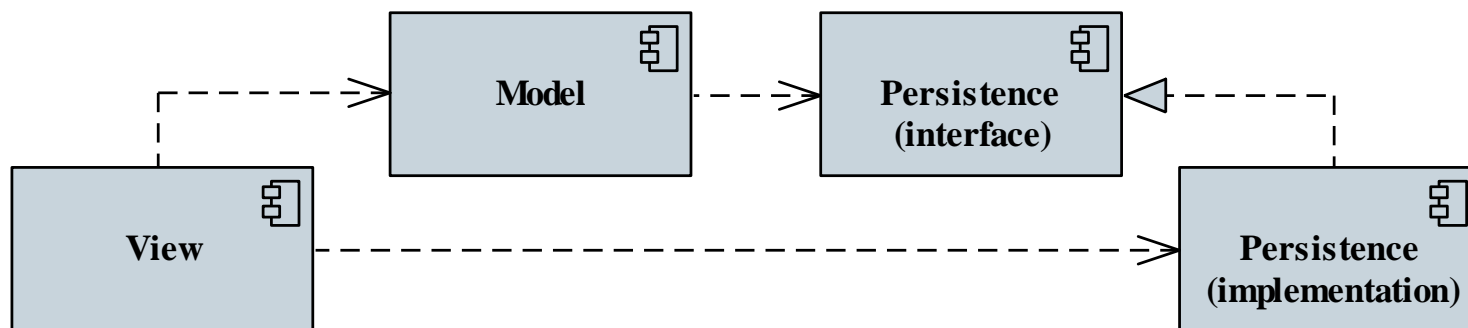

Windows Forms alkalmazások architektúrája

Példa

Feladat: Készítsünk egy Tic-Tac-Toe programot, amelyben két játékos küzdhet egymás ellen.

- az alkalmazást háromrétegű architektúrában valósítjuk meg, az adatelérést befecskendezzük a modellbe
- emiatt négy projektbe szeparáljuk a forrást:
 - nézet (**TicTacToeGame.View.Drawing**)
 - modell (**TicTacToeGame.Model**)
 - adatkezelés felülete (**TicTacToeGame.Persistence**)
 - adatkezelés szöveges fájl alapú megvalósítása (**TicTacToeGame.Persistence.TextFile**)
- a nézet az alkalmazás, a többi projekt osztálykönyvtár

Windows Forms alkalmazások architektúrája

Példa

Tervezés (architektúra):

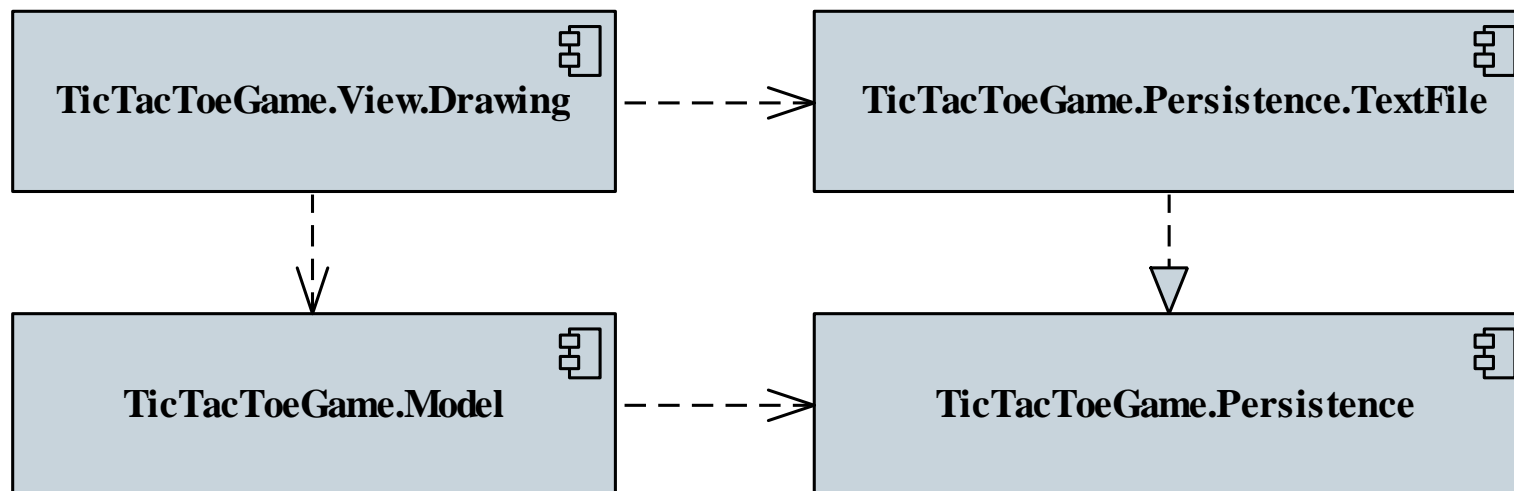

Windows Forms alkalmazások architektúrája

Példa

Feladat: Készítsünk egy Tic-Tac-Toe programot, amelyben két játékos küzdhet egymás ellen.

- helyezzük vissza a korábbi, vezérlő alapú grafikus felületet a programba egy új alkalmazás projektben (**TicTacToeGame.View.Controls**)
- készítsünk egy új, bináris fájl alapú adatelérést (**TicTacToeGame.Persistence.BinaryFile**)
 - csupán az értékeket írjuk ki és olvassuk be bájtanként a **File** osztály **ReadAllBytes (...)** és **WriteAllBytes (...)** műveletei segítségével
 - használjuk az új típusú adatelérést az új nézetben

Windows Forms alkalmazások architektúrája

Példa

Tervezés (architektúra):

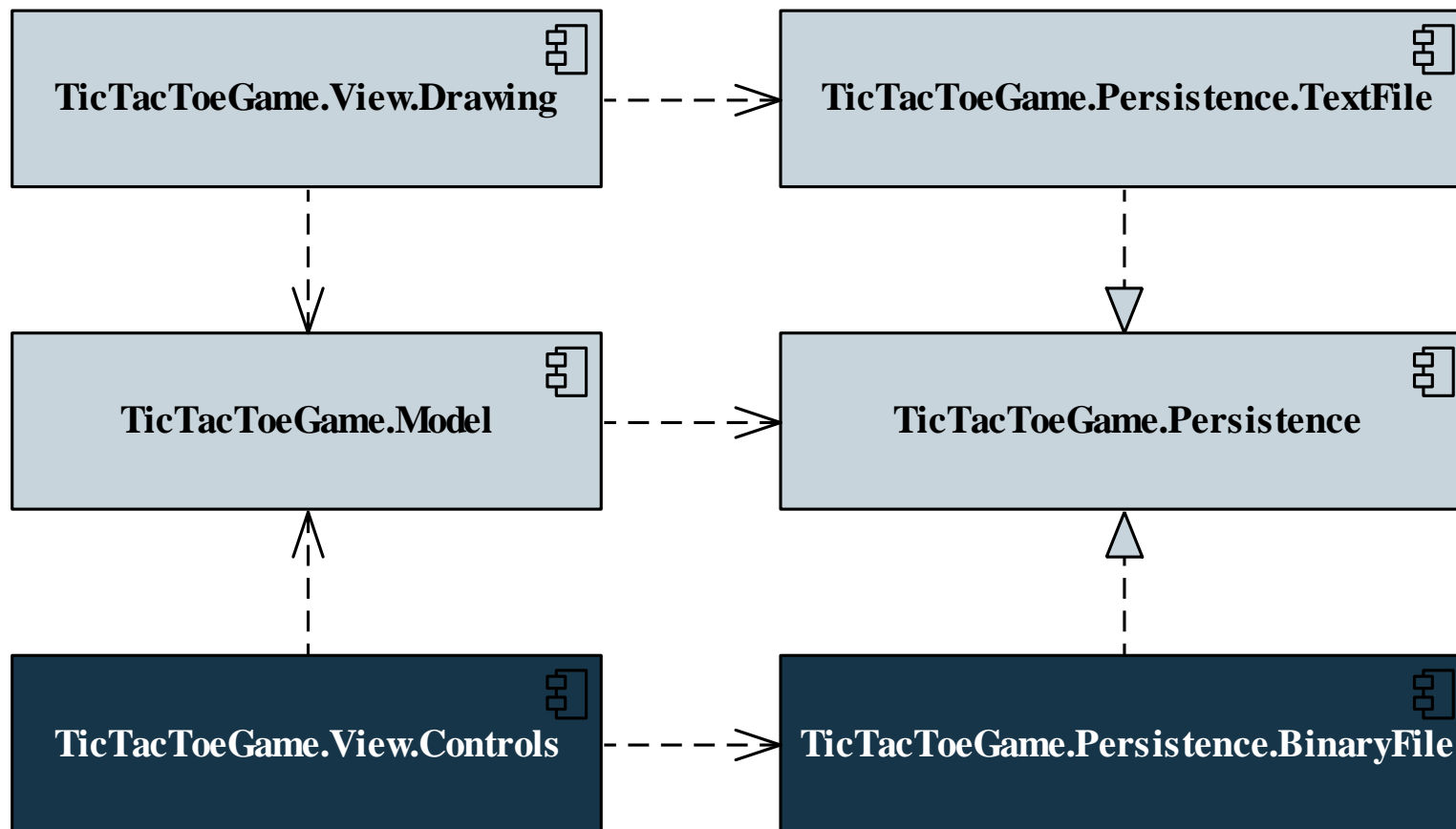

Windows Forms alkalmazások architektúrája

Példa

Tervezés (szerkezet):

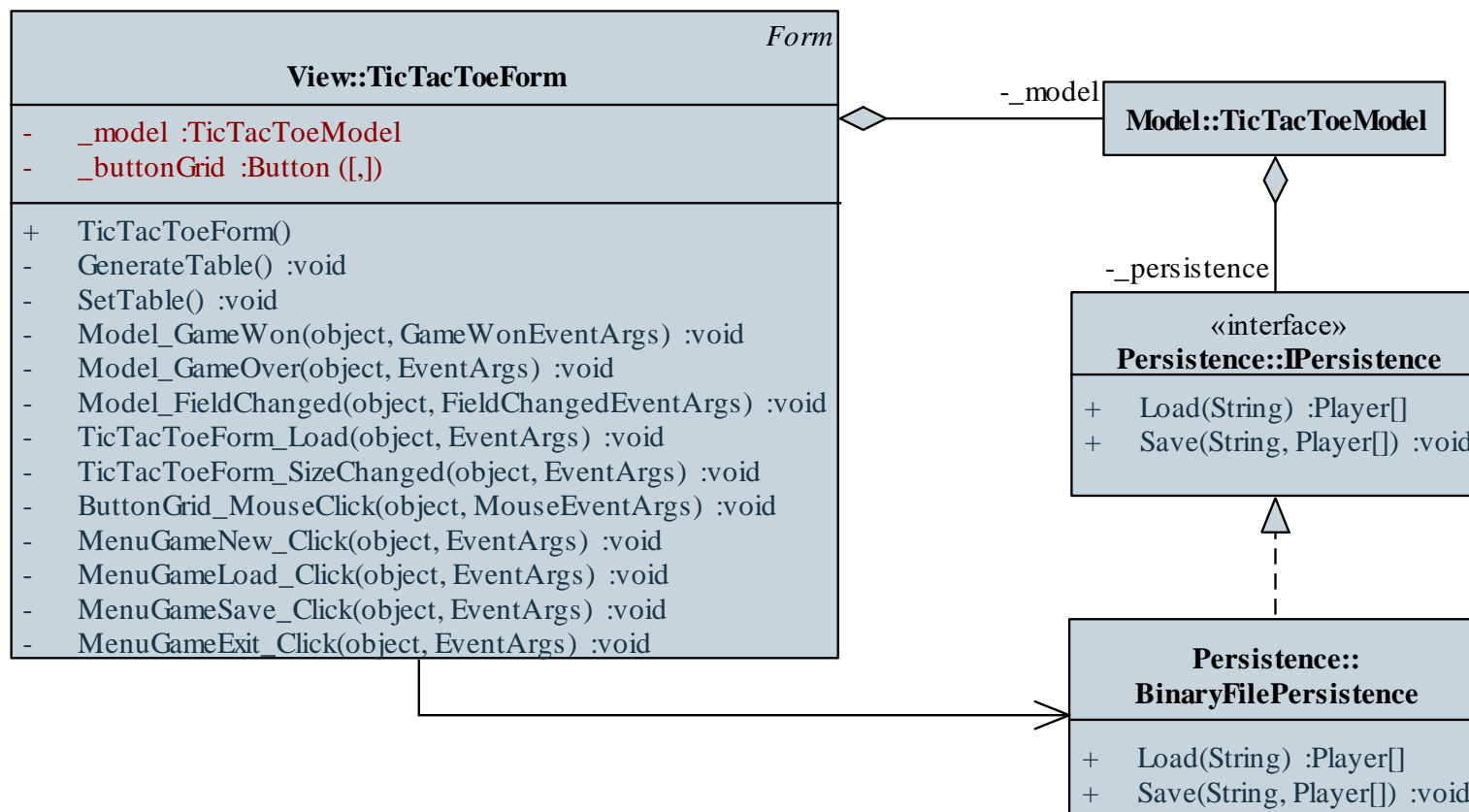

Windows Forms alkalmazások architektúrája

Példa

Megvalósítás (BinaryFilePersistence.cs):

```
public Player[] Load(String path) {  
    ...  
    try {  
        Byte[] fileData = File.ReadAllBytes(path);  
        // fájl bináris tartalmának beolvasása  
  
        // konvertálás és tömbbé alakítás  
        return fileData.Select(fileByte =>  
            (Player)fileByte).ToArray();  
    }  
    ...  
}
```

Windows Forms alkalmazások tesztelése

Tesztelés

- A programoknak minden esetben alapos tesztelésen kell átesnie
 - a dinamikus tesztelést a rendszer különböző szintjein végezzük (egységteszt, integrációs teszt, rendszerteszt)
- Az *egységteszt (unit test)* egy olyan automatikusan futtatható ellenőrzés, amely lehetőséget osztályok és objektumok viselkedésének ellenőrzésére (a tényleges viselkedés megegyezik-e az elvárttal)
 - a Visual Studio lehetőséget ad, hogy egységteszteket automatikusan generáljunk és futtassunk le
 - az egységtesztek külön projektbe kerülnek (*Unit Test Project*), amelyből meghivatkozzuk a tesztelendő projektet

Windows Forms alkalmazások tesztelése

Egységtesztek

- Az egységtesztek a megvalósításban osztályok a **TestClass** attribútummal jelölve
 - a tesztesetek eljárások (a **TestMethod** attribútummal jelölve), amelyeket automatikusan futtatunk
 - a tesztek az **Assert** osztály segítségével végeznek ellenőrzéseket (**AreEqual**, **IsNotNull**, **IsFalse**, **IsInstanceOfType**, ...), és különböző eredményei lehetnek (**Fail**, **Inconclusive**)
 - lehetőségünk van a teszteket inicializálni (**TestInitialize**, **TestCleanup**)
 - a teszt rendelkezik egy környezettel (**TestContext**), amely segítségével lekérdezhetünk információkat

Windows Forms alkalmazások tesztelése

Egységtesztek

- Pl.:

```
[TestClass] // tesztosztály
public class RationalTest {
    ...
    [TestMethod] // tesztművelet a konstruktorra
    public void RationalConstructorTest() {
        Rational actual = new Rational(10, 5);
        Rational target = new Rational(2, 1);
        // az egyszerűsítést teszteljük
        Assert.AreEqual(actual, target);
        // ha a kettő egyezik, akkor eredményes a
        // teszt eset
    }
}
```

Windows Forms alkalmazások tesztelése

Példa

Feladat: Teszteljük a TicTacToe játékot.

- az egységtesztet egy új tesztprojektben (**TicTacToeGame.Test**) hozzuk létre, és meghivatkozozzuk a modell projektet
- a tesztosztályban (**TicTacToeModelTest**) ellenőrizzük:
 - a konstruktor működését, és az üres tábla létrejöttét (**TicTacToeConstructorTest**)
 - léptetés értékbeállításait (**TicTacToeStepGameTest**)
 - lépésszám számlálást (**TicTacToeStepNumberTest**)
 - játék vége eseményét, és annak paraméterét (**TicTacToeGameWonTest**)

Windows Forms alkalmazások tesztelése

Példa

Megvalósítás (TicTacToeModelTest.cs):

```
[TestClass]
public class TicTacToeModelTest {
    // egységteszt osztály
    [TestMethod]
    public void TicTacToeConstructorTest() {
        // egységteszt művelet
        ...
        for (Int32 i = 0; i < 3; i++)
            for (Int32 j = 0; j < 3; j++)
                Assert.AreEqual(Player.NoPlayer,
                                _model[i, j]);
        // valamennyi mező üres
    }
}
```

Windows Forms alkalmazások tesztelése

Mock objektumok

- Amennyiben függőséggel rendelkező programegységet tesztelünk, a függőséget helyettesítjük annak szimulációjával, amit *mock objektumnak* nevezünk
 - megvalósítja a függőség interfészét, egyszerű, hibamentes funkcionalitással
 - használatukkal a teszt valóban a megadott programegység funkcionalitását ellenőrzi, nem befolyásolja a függőségben felmerülő esetleges hiba
- Mock objektumokat manuálisan is létrehozhatunk, vagy használhatunk erre alkalmas programcsomagot
 - pl. *NSubstitute*, *Moq* letölthetőek NuGet segítségével

Windows Forms alkalmazások tesztelése

Mock objektumok

- Pl. :

```
class DependencyMock : IDependency
    // mock objektum
{
    // egy egyszerű viselkedést adunk meg
    public Double Compute() { return 1; }
    public Boolean Check(Double value) {
        return value >= 1 && value <= 10;
    }
}
...
Dependant d = new Dependant(new DependencyMock());
// a mock objektumot fecskendezzük be a függő
// osztálynak
```

Windows Forms alkalmazások tesztelése

Mock objektumok

- *Moq* segítségével könnyen tudunk interfészekből mock objektumokat előállítani
 - a **Mock** generikus osztály segítségével példányosíthatjuk a szimulációt, amely az **Object** tulajdonsággal érhető el, és alapértelmezett viselkedést produkál, pl.:

```
Mock<IDependancy> mock =  
    new Mock<IDependancy>();  
    // a függőség mock objektuma  
Dependant d = new Dependant(mock.Object);  
    // azonnal felhasználható
```
 - a **Setup** művelettel beállíthatjuk bármely tagjának viselkedését (**Returns (...)**, **Throws (...)**, **Callback (...)**), a paraméterek szabályozhatóak (**It**)

Windows Forms alkalmazások tesztelése

Mock objektumok

- pl. :

```
mock.Setup(obj => obj.Compute()).Returns(1);  
    // megadjuk a viselkedést, mindig 1-t ad  
    // vissza  
mock.Setup(obj =>  
    obj.Check(It.IsInRange<Double>(0, 10,  
    Range.Inclusive)))  
    .Returns(true);  
mock.Setup(obj => obj.Check(It.IsAny<Double>()))  
    .Returns(false);  
    // több eset a paraméter függvényében  
...
```
- lehetőségünk van a hívások nyomkövetésére (**Verify(...)**)

Windows Forms alkalmazások tesztelése

Példa

Feladat: Teszteljük a TicTacToe játékot.

- a korábbi tesztek kiegészítjük két új esettel:
 - betöltés (**TicTacToeGameLoadTest**), amelyben ellenőrizzük, hogy a modell állapota a betöltött tartalomnak megfelelően változott, és konzisztens maradt
 - mentés (**TicTacToeGameSaveTest**), amelyben ellenőrizzük, hogy a modell állapota nem változott a mentés hatására
- az adatelérést Moq segítségével szimuláljuk, ahol beállítjuk a betöltés visszatérési értékét, illetve ellenőrizzük, hogy valóban meghívták-e a műveleteket

Windows Forms alkalmazások tesztelése

Példa

Megvalósítás (TicTacToeModelTest.cs):

```
...
_mock = new Mock<IPersistence>();
_mock.Setup(mock => mock.Load(It.IsAny<String>()))
    .Returns(Enumerable.Repeat(Player.NoPlayer, 9)
        .ToArray());
// a mock a Load műveletben minden paraméterre
// egy üres táblának a tömbjét fogja visszaadni

_model = new TicTacToeModel(_mock.Object);
// példányosítjuk a modellt a mock objektummal
...
```

Windows Forms alkalmazások tesztelése

Példa

Megvalósítás (TicTacToeModelTest.cs):

```
[TestMethod]
public void TicTacToeGameLoadTest()
{
    ...
    _model.LoadGame(String.Empty);
    ...
    // ellenőrizzük, hogy meghívták-e a Load
    // műveletet a megadott paraméterrel
    _mock.Verify(mock => mock.Load(String.Empty),
        Times.Once());
}
```